

KOMPOTECH BANK 01 (KBA-01)

Uygulama Alanı

Parklar, bahçeler, okullar, otobüs/tren durakları, kaldırımlar, siteler, alışveriş merkezleri

Teknik Özellikler

- Kompozit malzemeden üretilmiştir (pultrusion)
- İstenilen ölçüde üretilebilir
- 28±1 kg
- -40 °C +80 °C hava koşullarında kullanılabilir

Avantajları

- Çalınma riski minimumdur.
- Paslanmaz, çürümez
- Alev almaz
- Boyutsal stabiliteye sahiptir (büzülme ve çekme yapmaz)
- Farklı renklerde üretilebilir.
- İstenilen şekil yada kurum uygulanabilir.
- Yere sabitlenebilir

Paketleme

1550x550x150 mm koli içerisinde 1 adet. Brüt ağırlık 28 kg. 20 DC konteynerda 280 adet , 40 DC konteynerda 550 adet, TIR ile 600 adet

Renkler

Ahşap görümlü, gri, yeşil , turuncu, mavi, kırmızı, sarı

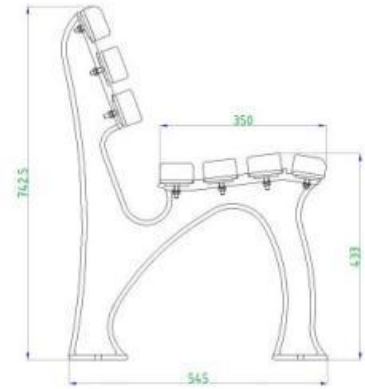
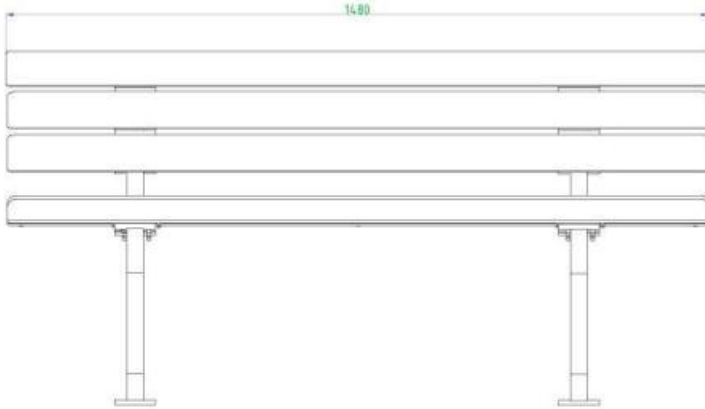

KOMPOTECH BANK K02 (KBA-02)

Uygulama Alanı

Parklar, bahçeler, okullar, otobüs/tren durakları, kaldırımlar, siteler, alışveriş merkezleri

Teknik Özellikler

- Kompozit malzemeden üretilmiştir (SMC)
- 32±1 kg with metal joints
- -40 °C +80 °C hava koşullarında kullanılabilir

Paketleme

1 piece in 1550x550x150 mm koli içerisinde 1 adet. Brüt ağırlık 35 kg. 20 DC konteynerda 280 adet , 40 DC konteynerda 550 adet , TIR ile 600 adet

Renkler

Ahşap görünümlü, gri, yeşil , turuncu, mavi, kırmızı, sarı

Avantajları

- Çalınma riski minimumdur.
- Paslanmaz, çürümez
- Alev almaz
- Boyutsal stabiliteye sahiptir (büzülme ve çekme yapmaz)
- Farklı renklerde üretilebilir.
- İstenilen şekil yada kurum uygulanabilir.
- Yere sabitlenebilir

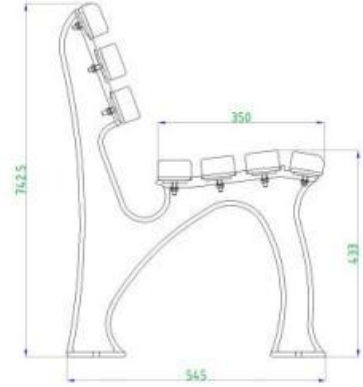

KOMPOTECH BANK 03 (KBA-03)

Uygulama Alanı

Parklar, bahçeler, okullar, otobüs/tren durakları, kaldırımlar, siteler, alışveriş merkezleri

Teknik Özellikler

- Kompozit malzemeden üretilmiştir (SMC)
- 33,5±1 kg
- -40 °C +80 °C hava koşullarında kullanılabilir

Paketleme

1550x550x150 mm koli içerisinde 1 adet . Brüt ağırlık 36 kg. 20 DC konteynerda 280 adet , 40 DC konteynerda 550 adet , TIR ile 600 adet

Renkler

Ahşap görümlü, gri, yeşil , turuncu, mavi, kırmızı, sarı

Avantajları

- Çalınma riski minimumdur.
- Paslanmaz, çürümez
- Alev almaz
- Boyutsal stabiliteye sahiptir (büzülme ve çekme yapmaz)
- Farklı renklerde üretilebilir.
- İstenilen şekil yada kurum uygulanabilir.
- Yere sabitlenebilir

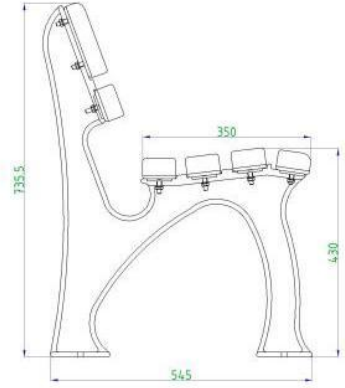
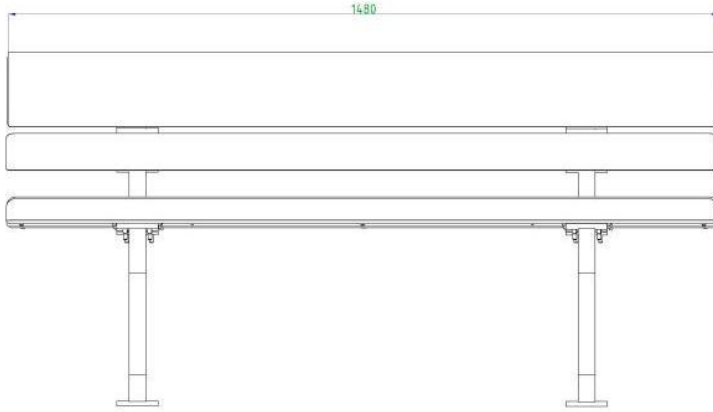

KOMPOTECH BANK 04 (KBA-04)

Uygulama Alanı

Parklar, bahçeler, okullar, otobüs/tren durakları, kaldırımlar, siteler, alışveriş merkezleri

Paketleme

1630x1030x1160 kasa içinde 2 adet olmak üzere brüt ağırlık 85 kg. 20 DC konteynerde 26 adet , 40 DC konteynerde 56 adet , TIR ile 64 adet

Teknik Özellikler

- Kompozit malzemeden üretilmiştir (SMC)
- 75 kg with metal joints
- -40 °C +80 °C hava koşullarında kullanılabilir

Renkler

Gri (granit görümlü)

Avantajları

- Çalınma riski minimumdur.
- Paslanmaz, çürümez
- Alev almaz
- Boyutsal stabiliteye sahiptir (büzülme ve çekme yapmaz)
- Yere sabitlenebilir

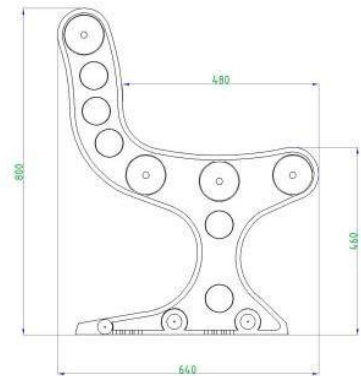
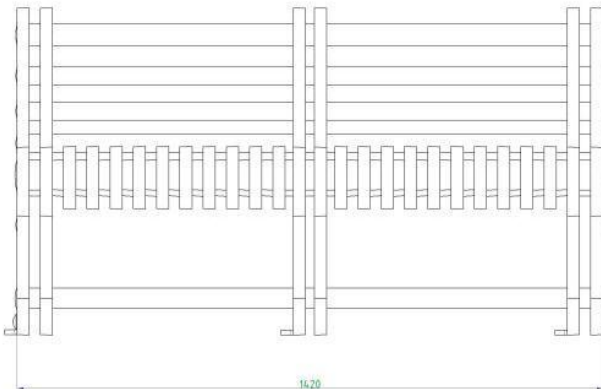

KOMPOTECH BANK 05 (KBA-05)

Uygulama Alanı

Parklar, bahçeler, okullar, otobüs/tren durakları, kaldırımlar, siteler, alışveriş merkezleri

Paketleme

900x900x1500 mm kasa içinde 2 adet . Brüt ağırlık of 70 kg

Teknik Özellikler

- Kompozit malzemeden üretilmiştir (SMC)
- 65 kg with metal joints
- -40 °C +80 °C hava koşullarında kullanılabilir

Renkler

Gri (granit görünlü)

Avantajları

- Çalınma riski minimumdur.
- Paslanmaz, çürümez
- Alev almaz
- Boyutsal stabiliteye sahiptir (büzülme ve çekme yapmaz)
- Yere sabitlenebilir

